



Classic

,

www.classic-solution.ru

Меры предосторожности



Перед началом эксплуатации экрана ознакомьтесь с данной инструкцией

- не бросайте изделие при транспортировке и хранении
- не располагайте (не храните) вблизи открытых источников огня и нагревательных приборов
- не допускайте механических повреждений
- рекомендуется не хранить экран в развернутом виде
- при установке и свертывании экрана соблюдайте последовательность действий согласно инструкции
- по возможности не эксплуатируйте экран в пыльных, задымленных помещениях
- не подвергайте полотну экрана длительному воздействию прямых солнечных лучей и не располагайте его вблизи источников тепла
- не используйте для мытья экранов моющие абразивные порошки, химически активные растворы кислот и щелочей, растворители
- не рекомендуется хранение экрана при температуре ниже 0С
- не допускайте установку и свертывание экрана детьми
- строго соблюдайте порядок установки и сворачивания экрана согласно инструкции

Уход и обслуживание

- экраны с типом покрытия полотен белое матовое (MW), с усилением (PM, PG) и высококонтрастное серое (HG) допускается мыть с помощью влажной губки, смоченной в слабом мыльном растворе, либо протирать мягкой салфеткой
- экраны с бисерным покрытием полотен (GB и CB) допускается чистить мягкой сухой щеткой

Classic

Тип покрытия	Кoeff. усиления	Угол обзора	Структура полотна
MW	1,0	160°	Черный ПВХ – текстильная основа – белый ПВХ
HG	0,8	160°	Черный ПВХ – текстильная основа – серый ПВХ
GB	2,4	75°	Черный ПВХ – текстильная основа – белый ПВХ - микросферы
CB	1,8	80°	Черный ПВХ – текстильная основа – серый ПВХ- микросферы

- храните в сухом помещении при температуре от 0С до +30С, исключив попадание прямых солнечных лучей на изделие

Рекомендации по установке

рис. 1 - для типов полотен MW, HG

рис. 2 - для типов полотен PM, PG

рис. 3 - для типов полотен GB, CB

Для экранов с полотнами GB, CB не рекомендуется применение проекторов с короткофокусной оптикой



рис. 1



рис. 2

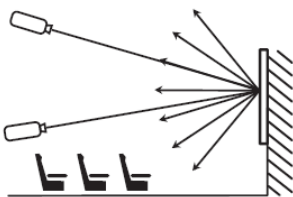

рис. 3

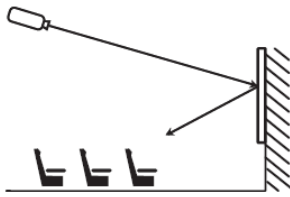

- зрители должны находиться в пределах угла обзора, соответствующего типу покрытия полотна вашего экрана
- расстояние от экрана до первого ряда зрителей (L1 на рис. 4) должно быть не менее половины ширины экрана
- расстояние от экрана до первого ряда зрителей (L2 на рис. 4) не должно превышать шестикратную ширину экрана
- Оптимальное расположение для просмотра - на расстоянии от 1,5-2 до 3-4 ширин экрана. Нижний край экрана должен быть расположен несколько ниже уровня глаз зрителей (примерно на 1/8 высоты экрана)
- вся плоскость полотна экрана должна быть видна каждому зрителю
- Для экранов с полотнами GB, CB не рекомендуется размещение зрителей ближе 4м от экрана

Технические характеристики

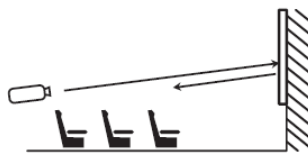
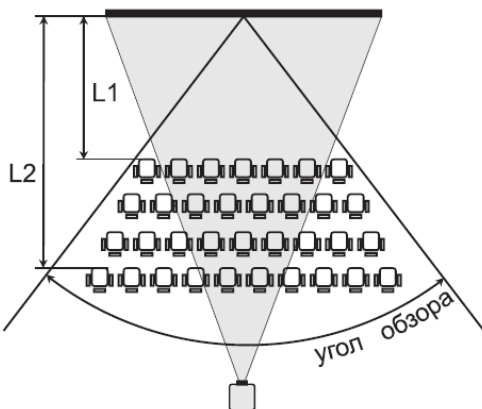
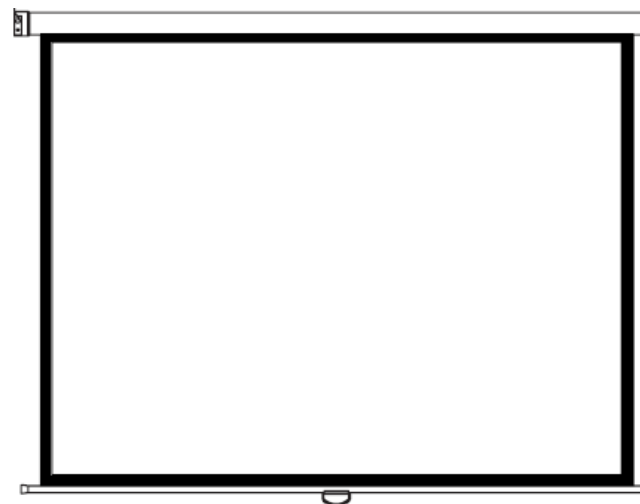

Classic

Размер экрана, см	Видимая часть, см	Диагональ, см	Формат	Масса экрана, кг
120X120	114x114	161	1:1	5
160X160	152x152	215		6
180X180	174x174	246		8
200X200	194x194	274		11
220X220	214x214	303		12
240X240	234x234	331		14
280X280	270x270	382		16
300X300	290x290	410	18	
160X120	150x113	188	4:3	6
180X135	170x128	213		8
200X150	190x143	238		11
220X165	210x158	263		12
240X180	230x173	288		13
280X210	270x203	338		14
300X225	290x218	363		15
160X90	148x83	170	16:9	6
180x102	170x97	196		8
200x113	190x107	218		11
220x124	210x118	241		12
240X135	230x129	264		14
280X158	270x152	299		16
300X169	290x163	333		18

Конструкция экрана

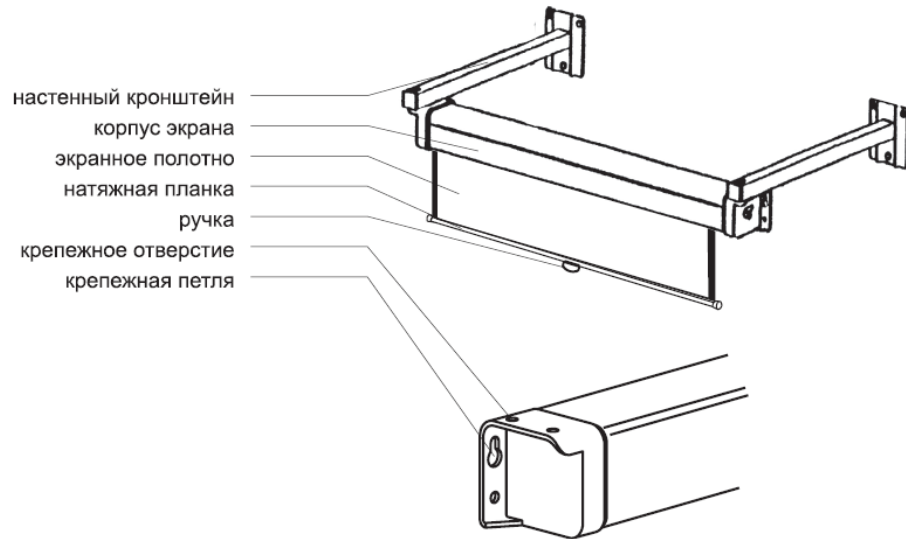

Порядок монтажа и эксплуатации



Рис. 1



Рис. 2

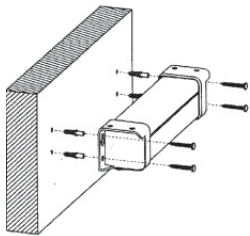

Рис. 3

1

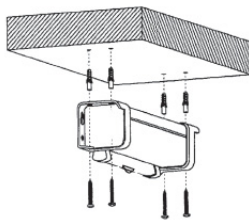
- выберите один из способов крепления (рис. 1-3), с учетом размера вашего экрана и расположения зрителей

Вариант 1.

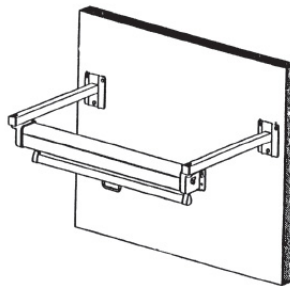
- замерьте расстояние между петлями на корпусе и прикрутите шурупы соответствующего диаметра к стене с учетом высоты экрана

- подвесьте экран крепежными петлями на шурупы

Вариант 2.

- прикрутите экран шурупами за крепежные отверстия и петли (. 1)

(. 2)

- прикрутите экран шурупами за крепежные отверстия

* (. 3)

- замерьте расстояние между петлями на корпусе и прикрутите на этом расстоянии кронштейны к стене с учетом высоты экрана

- прикрутите экран к кронштейнам на нужном Вам расстоянии от стены

** настенные кронштейны не входят в стандартную комплектацию*

- плавно потяните вниз за ручку. Для фиксирования экрана в нужном положении медленно слегка опустите экран вверх.

- слегка потяните за ручку вниз на 2-5 см и контролируйте свертывание полотна. Для экранов большого размера особенно важно избегать перекосов полотна и монтировать экран строго горизонтально. В случае необходимости повторите действия несколько раз



Во избежание повреждения экрана отпускайте натяжную планку плавно